

Pistolet à air chaud électrique **FR**
Réf. 2020 et Réf. 2023
NOTICE D'UTILISATION

Electric welding hot air tool **EN**
Cat. No. 2020 and Cat. No. 2023
INSTRUCTION MANUAL

Elektrisch heteluchtpistool **NL**
ref. 2020 en ref. 2023
GEBRUIKSAANWIJZING

Zgrzewarka na gorące powietrze **PL**
Nr art. 2020 i Nr art. 2023
INSTRUKCJA OBSŁUGI



⚠ IMPORTANT

Lire cette notice d'utilisation attentivement pour vous familiariser avec l'appareil. Conserver cette notice pour la relire plus tard.

CARACTÉRISTIQUES TECHNIQUES

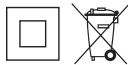
Paramètre	
Voltage	110 V / 230 V
Fréquence	50/60 Hz
Puissance	1600 W
T° ajustable	20 - 600 °C
Volume d'air	± 250 l/min

Pression de l'air	3000 Pa
Bruit	≤ 67 dBA
Poids	1,330 kg avec câble d'alimentation
Dimensions	Ø 90 mm x 335 mm, poignée Ø 56 mm
Longueur câble	3 m
Certificats	CE EMC / RoHS / LVD
Classe	II (Double isolation)

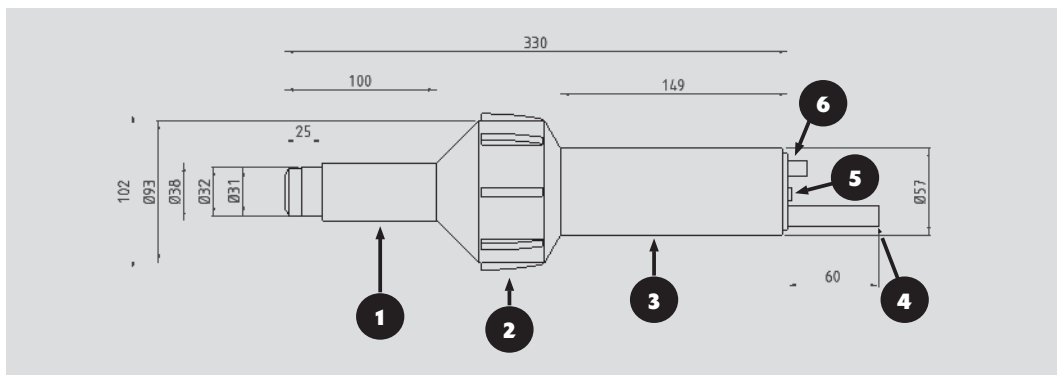

ÉLÉMENTS D'APPAREIL

- | | |
|---------------------------------------|---|
| 1. Tube d'élément de chauffage | 4. Câble d'alimentation électrique |
| 2. Support caoutchouc | 5. Interrupteur secteur ON/OFF |
| 3. Poignée | 6. Potentiomètre de réglage de température |

PRÉCAUTIONS GÉNÉRALES D'UTILISATION







Prescriptions générales de sécurité

ATTENTION ! Lire toutes les instructions. Des erreurs, lors de l'observation des instructions spécifiées ci-dessous, peuvent causer une décharge électrique, un incendie et/ou des blessures graves. La notion utilisée par la suite d'« outil électrique » se réfère à des outils électriques reliés au réseau électrique (avec des câbles secteurs) et à des outils électriques alimentés par accumulateurs (sans câbles secteurs).

Lors du traitement des laques et de matières plastiques, des gaz toxiques peuvent se former. Éviter d'inhaler ces vapeurs. Veiller à une bonne aération de la zone de travail et à laisser refroidir complètement l'appareil après utilisation. Ne pas laisser l'appareil sans surveillance tant qu'il est en fonctionnement.

BIEN CONSERVER CES INSTRUCTIONS.

Explication des symboles utilisés :

 Voir instructions d'emploi	 Risque électrique
 Risque d'explosion	 Danger de mort à l'ouverture de l'appareil, des composants et des connexions sous tension
 Risque d'incendie	 Brancher l'appareil sur une prise munie d'un fusible de protection. N'utiliser que des câbles munis d'un conducteur de mise à la terre
 Surface brûlante	

Pour conserver l'appareil en bon état, il est impérativement nécessaire de prendre en considération sur l'appareil les plaques signalétiques, inscriptions et recommandations de sécurité liées à l'utilisation de l'appareil (installation, mise en route, commande, maintien, mise hors de service) et le contenu de ce manuel d'instruction, faute de quoi des personnes peuvent être mises en danger et l'appareil, lui-même, peut être endommagé ainsi que d'autres installations. Lors de l'utilisation de l'appareil dans d'autres pays, les règles nationales afférentes doivent être prises en considération. Outre les prescriptions de ces instructions d'emploi, les dispositions d'accident et de sécurité universellement valables, doivent être également prises en considération. Si les informations de ces prescriptions de sécurité ne devaient pas suffire, prendre contact avec le fabricant à l'adresse indiquée ci-dessous.

Examiner l'emballage et faire une réclamation auprès du transporteur en cas d'éventuels dommages.





Vérifier, avant le démarrage, que l'appareil ne présente pas de dommages. Consulter en cas de doute une main-d'œuvre électrique qualifiée ou prendre contact avec l'entreprise GUILBERT EXPRESS.

 S'il faut supposer qu'une mise en route en toute sécurité n'est plus possible, alors l'appareil doit être placé hors service et hors de portée afin d'éviter toute mise en route non voulue.

On peut supposer qu'une mise en route sûre n'est plus possible :

- si l'appareil ou le câble d'alimentation présente des dommages visibles,
- si l'appareil ne fonctionne plus,
- après stockage dans des conditions inappropriées,
- après de sérieux dommages causés par le transport.

PRÉCAUTIONS

 La source d'énergie électrique doit être conforme au type de pistolet à air chaud.
 Pour assurer la sécurité des opérations sur le chantier, il est vivement recommandé d'installer un disjoncteur différentiel et un disjoncteur de fuite d'électricité.
 L'utilisation du pistolet à air chaud doit être supervisée et le pistolet doit être placé à distance des produits inflammables. Lorsque l'appareil n'est pas utilisé, le stocker dans un endroit sécurisé et hors de portée des enfants.
 A conserver dans un endroit sec, afin d'éviter qu'il ne soit mouillé ou humide.



Lieu de travail : Tenir votre zone de travail propre et rangée. Un espace de travail en désordre ou non éclairé peut conduire à des accidents. Tenir les enfants et autres personnes à l'écart pendant l'utilisation de l'outil électrique. Une distraction peut vous faire perdre le contrôle de l'appareil. N'utiliser l'appareil que pour l'utilisation prévue (voir plus bas).



Ne pas mettre les mains au contact du jet d'air chaud et des parties chaudes, sous peine de brûlures. Le câble d'alimentation ne doit pas entrer en contact avec des parties chaudes. Ne pas diriger le pistolet vers un être humain ou un animal, lorsqu'il est en fonctionnement.



Un incendie peut se déclencher si on ne se sert pas soigneusement de l'appareil. Attention, ne pas utiliser l'appareil à proximité de matériaux inflammables. Ne pas diriger l'appareil de façon continue en direction d'un même lieu. La chaleur peut être conduite vers des matériaux inflammables non visibles.



Ne pas travailler avec l'appareil dans un environnement explosif à proximité des liquides, gaz ou poussières inflammables. Les outils électriques produisent des étincelles qui peuvent enflammer la poussière ou les vapeurs.

SÉCURITÉ ÉLECTRIQUE

 Avant la mise en service, vérifier si la tension de service nominale de l'appareil et la tension secteur correspondent. Si l'appareil est directement transporté d'un environnement froid dans un environnement chaud, une condensation peut se produire.

Attendre qu'un équilibre de température ait eu lieu. Avec un démarrage, en présence de condensation, un danger mortel existe !

 La prise électrique de l'appareil doit correspondre à la prise secteur. La prise électrique ne peut être modifiée en aucun cas. Ne pas utiliser des adaptateurs avec des appareils non branchés à la terre. Des prises électriques non modifiées et des prises secteur adaptées réduisent le risque d'une décharge électrique. Éviter le contact corporel avec des surfaces reliées à la terre, comme les canalisations, les radiateurs, les cuisinières et les réfrigérateurs. Il existe un risque accru de décharge électrique si votre corps est relié à la terre. Tenir l'appareil à l'écart des intempéries et de l'humidité. La pénétration d'eau dans un appareil électrique augmente le risque d'une décharge électrique. Ne pas utiliser le câble pour porter ou suspendre l'appareil ou pour retirer la prise électrique de la prise secteur. Tenir le câble éloigné de la chaleur, de l'huile, d'arêtes vives ou d'appareils en fonctionnement ou en mouvement. Des câbles endommagés ou torsadés augmentent le risque d'une décharge électrique. Si vous travaillez en extérieur avec un appareil électrique, n'utiliser que des rallonges homologuées pour un usage à l'extérieur. L'utilisation d'une rallonge appropriée pour l'extérieur réduit le risque d'une décharge électrique. Si le câble d'alimentation est endommagé, il doit être remplacé par le fabricant, son service après-vente ou des personnes de qualification similaire, afin d'éviter un danger.

SÉCURITÉ DES PERSONNES

Cet appareil ne peut être utilisé que par des personnes adultes habilitées. En aucun cas par des personnes ayant des capacités physiques, sensorielles ou mentales restreintes ou inexpérimentées et/ou ignorantes de son usage, à moins d'être encadrés par une personne compétente pour leur sécurité ou d'en avoir reçu les instructions d'utilisation de l'appareil. Des outils électriques sont dangereux s'ils sont utilisés par les personnes inexpérimentées. Conserver les outils électriques inutilisés hors de la portée des enfants.

Rester attentif à ce que vous faites et travailler raisonnablement avec tout outil électrique. Ne pas utiliser l'appareil si vous êtes fatigué ou si vous êtes sous l'influence des drogues, d'alcool ou de médicaments. Un moment d'inattention lors de l'utilisation de l'appareil peut conduire à des blessures sérieuses. Éviter un démarrage non voulu. Vérifier toujours que l'interrupteur est en position «OFF» avant de mettre l'appareil en route. Si vous portez l'appareil branché au secteur, il est impératif de maintenir le doigt sur l'interrupteur en position OFF afin d'éviter tout accident. Veiller à votre sécurité et à celle des autres. Se tenir en équilibre lors de l'utilisation de l'appareil. De cette manière vous pourrez mieux contrôler l'appareil dans toutes situations inattendues. Porter des vêtements appropriés et EPI adaptés.

UTILISATION SOIGNEUSE DES OUTILS ÉLECTRIQUES

Ne pas utiliser d'outil électrique dont l'interrupteur est défectueux. Un outil électrique qui ne se laisse plus mettre en ou hors circuit, est dangereux et doit être réparé.

Débrancher la prise électrique de la prise secteur avant d'entreprendre des réglages de l'appareil, de changer les accessoires ou de ranger l'appareil. Cette mesure de précaution empêche la mise en route involontaire de l'appareil. Entretien l'appareil avec soin. Vérifier que les parties mobiles de l'appareil fonctionnent parfaitement et ne coincent pas, qu'aucune pièce ne soit cassée ou endommagée afin que la fonction de l'appareil ne soit pas entravée. Faire réparer les pièces endommagées avant la mise en route de l'appareil. De nombreux accidents sont causés par des outils électriques mal entretenus.

Utiliser l'outil électrique, les accessoires, outils complémentaires etc. conformément à ces instructions et selon la réglementation en vigueur pour ce type d'appareil. Prendre en considération les conditions de travail et le travail à exécuter. L'utilisation des outils électriques pour d'autres objectifs que les applications prévues, peut conduire à des situations dangereuses.

Avant nettoyage : mettre hors circuit ! Utiliser un produit de nettoyage non agressif et un chiffon humide. Ne jamais nettoyer le pistolet à grande eau !

SERVICE

Faire réparer votre appareil uniquement par un personnel qualifié et seulement avec des pièces d'origine pour garantir la sécurité d'utilisation de l'appareil. Le remplacement des fusibles et les réparations ne doivent être mis en œuvre uniquement par le personnel autorisé. Prendre contact avec la société Guilbert Express.

UTILISATION PRÉVUE

Cet appareil à air chaud est destiné à toutes les applications d'utilisation citées et à condition de respecter les règlements de sécurité et d'utiliser les accessoires mentionnés dans ces instructions.

Applications :

- Soudure de matières plastiques, thermoplastiques et de bitume d'élastomère,
- Rétrécissement de tubes rétractables et de feuilles d'emballage,
- Chauffage pour déformer des produits thermoplastiques semi-finis,
- Séchage de surfaces humides,
- Dégel de canalisations d'eau congelées,
- Élimination de gommes-laques et de peintures à base de résines artificielles,
- Activation et dissolution de colles et colles de fusion exemptes de dissolvants,
- Technique industrielle d'assemblage,
- Processus de réchauffement et de séchage de tous types,

- Activation et dissolution de colles et colles de fusion exemptes de dissolvants,
- Rétrécissement et soudage de feuilles d'emballage et des pièces moulées,
- Séparation et fusion de fils et tissus synthétiques,
- Stérilisation de matériaux d'emballage,
- Élimination de bavures de presse d'injection de matière plastique et lustration de surfaces de matière plastique.

L'appareil n'est pas approprié à une utilisation en atmosphère explosive !

Le contact avec les buses chaudes peut conduire à des brûlures graves. Pour l'assemblage ou le changement de buses, laisser refroidir complètement l'appareil ou utiliser un outil approprié. Les buses et réflecteurs doivent être montés solidement et sûrement sur l'appareil.

Les buses chaudes peuvent enflammer des objets ou le support de l'appareil. Déposer les buses chaudes seulement sur une surface adéquate.

Les buses non appropriées ou endommagées peuvent conduire à une retenue d'air chaud et endommager l'appareil. N'utiliser que des buses d'origine !

MISE EN ROUTE DE L'APPAREIL

Vérifier que le câble d'alimentation et la prise électrique ne présentent aucun dommage mécanique !

Vérifier la tension secteur ! La tension secteur doit correspondre aux prescriptions sur la plaque signalétique.



1. Appuyer sur l'interrupteur ON/OFF pour déclencher la mise en route de l'appareil.



2. Régler le potentiomètre à la température souhaitée.

MISE HORS CIRCUIT



Le pistolet à air chaud électrique est doté d'une fonction d'arrêt différé pour le refroidissement.

Ne pas régler le bouton de température sur «0» après le travail. Éteindre directement l'appareil en appuyant sur l'interrupteur et le placer sur la position «OFF». Prévoir un délai de 5 minutes pour le refroidissement de l'appareil et l'extinction de la ventilation.

Ne pas penser que l'interrupteur «ON / OFF» ne fonctionne pas.

REEMPLACER LA BUSE

Vérifier que le câble d'alimentation et la prise de courant ne présentent aucun dommage mécanique !

Vérifier la tension secteur ! La tension secteur doit correspondre aux prescriptions sur la plaque signalétique.



1. Lorsque l'appareil est complètement refroidi, se munir de gants, d'un tournevis cruciforme et d'une clé, afin de dévisser l'écrou de serrage situé en partie basse de la buse.



2. Afin de procéder au retrait de la buse, maintenir la buse avec une pince et effectuer un mouvement de rotation pour détendre la partie basse de la buse.



3. Puis tirer la buse avec la pince pour l'extraire complètement de son emplacement.

ANALYSE ET SUPPRESSION DES DYSFONCTIONNEMENTS

Dysfonctionnements identifiés	Causes	Méthodes d'élimination	Mesures de prévention
La température est trop élevée, impossible de la réduire	Court-circuit du SCR et dysfonctionnement du régulateur de température	Changement du SCR et de régulateur de température	Finir en veillant à laisser refroidir le pistolet
La température n'est pas stable	Potentiomètre endommagé	Remplacer le potentiomètre	
Froid soudain	Défaillance du régulateur de température de l'appareil	Changer le régulateur de température/changer la résistance électrique	Utiliser les pièces détachées du fabricant d'origine
Le moteur s'est coupé sous l'effet d'une étincelle	Balai à charbon endommagé	Changer le balai à charbon endommagé	Vérifier régulièrement l'état des balais à charbon
La température diminue brusquement	Moteur endommagé	Réparer le moteur	Protection contre l'humidité et la corrosion
La panne d'électricité	Défaillance de l'interrupteur ou câble d'alimentation rompu	Remplacer l'interrupteur ou le câble d'alimentation	Éviter de plier ou de tirer le câble d'alimentation de l'appareil

ENTRETIEN, SERVICE ET RÉPARATION

Vérifier que le câble d'alimentation et la prise de courant ne soient pas abîmés afin d'éviter des dommages mécaniques.

Avant d'exécuter tous types de réparations sur l'appareil, retirer la prise de courant de la prise secteur ! Tenir continuellement propre l'appareil et les crépines aération. Nettoyer les filtres avec des balais à charbon en cas d'encrassement. N'utiliser que des accessoires adaptés.

La durée de vie des balais de charbon est d'environ 1500 heures. Les balais peuvent être remplacés par tout atelier autorisé ou toute entreprise spécialisée.

RÉVISION GÉNÉRALE ET RÉPARATIONS

- NE PAS MODIFIER L'APPAREIL.
- SAV : L'appareil est destinés exclusivement à des applications professionnelles et ne doit être utilisés que par des utilisateurs formés a leur emploi. Les réparations ne doivent être effectuées uniquement par le fabricant et les distributeurs, pour des raisons de sécurité. En cas de non-respect de cette clause, la garantie est sans effet.

RECYCLAGE



Ne pas déposer avec les déchets ménagers !

Faire collecter l'appareil inutilisable par une filière de recyclage, respectueuse de l'environnement.

La société EXPRESS ne peut être tenue pour responsable des accidents causés aux personnes et aux biens par une mauvaise utilisation ou une utilisation non spécifiquement prévue dans la notice. En cas de contestation, les tribunaux de Paris France seront seuls compétents. Aucun autre lieu de juridiction n'est accepté.

DÉCLARATION DE CONFORMITÉ UE

Guilbert Express, ZAE de Lamirault - 10 rue Henry Delbast - F - 77183 Croissy-Beaubourg

Ce document déclare que le présent produit

Type d'appareil : Soudeuse à air chaud

Nom de l'appareil : Express 2020 ou 2023

Est conforme avec les directives européennes suivantes :

- Directive européenne 2014/35/EU
- Directive européenne 2014/30/EU

La conformité du présent produit avec les réglementations de la directive 2014/35/EU est certifiée par le respect des normes suivantes :

- EN 60335-1:2012+A2:2019
- EN 62233:2008
- EN 60335-2-45:200+A2:2012

La conformité du présent produit avec les réglementations de la directive 2014/30/EU est certifiée par le respect des normes suivantes :

- EN 55014-1 :2017
- EN 55014-2:2015
- EN 61000-3-3:2013
- EN 61000-3-2 :2014

La présente déclaration atteste la conformité avec les directives suscitées, mais ne garantit pas les caractéristiques techniques citées. Respecter les consignes de sécurité signalées dans les documents accompagnant le produit.

GARANTIE

Le présent appareil possède une garantie de 2 ans à partir de la date d'achat (preuves : facture ou bon de livraison). Les dommages survenant sur l'appareil seront soit réparés soit l'appareil échangé. Les éléments de chauffe sont exclus de la présente garantie.

Toutes les revendications ultérieures sont exclues, à l'exception faite des réglementations légales.

Tout dommage résultant d'un usage naturel, d'une surexploitation ou d'une utilisation non conforme est exclu de la garantie.



La garantie est également exclue sur des appareils qui ont été modifiés ou transformés par l'acheteur ou l'exploitant.

Sous réserve de modifications techniques.

⚠ IMPORTANT

Read this instruction manual carefully in order to familiarise yourself with the device. Keep this manual for future reference.

TECHNICAL DATA

Parameter	 	Air pressure	3000 Pa
Voltage	110 V / 230 V	Noise	≤ 67 dBA
Frequency	50/60 Hz	Weight	1.330 kg including power cable
Power	1600 W	Dimensions	∅ 90 x 335 mm / 3.54 x 13.19 in, handle ∅ 56 mm / 2.20 in
Adjustable temp.	20 - 600 °C / 68 - 1112 °F	Cable length	3 m
Air volume	± 250 l/min	Certificates	CE EMC / RoHS / LVD
		Class	II (Double insulation)

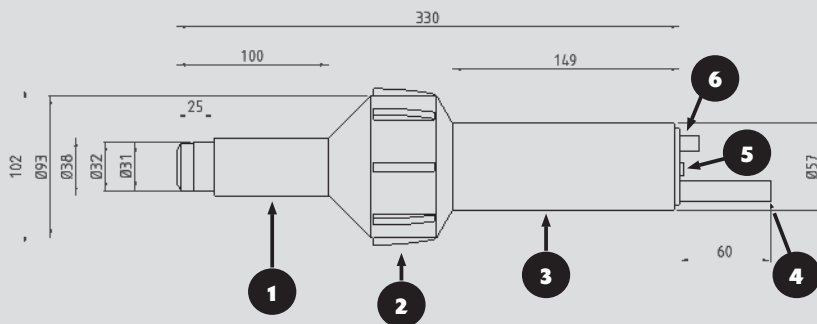

DEVICE ELEMENTS

- | | |
|--------------------------------|---|
| 1. Heating element tube | 4. Electrical supply cable |
| 2. Rubber support | 5. ON/OFF mains switch |
| 3. Handle | 6. Temperature setting potentiometer |

GENERAL PRECAUTIONS FOR USE







General safety instructions

CAUTION! Read all instructions. Errors made in the observation of the instructions specified below may cause an electric discharge, a fire and/or serious injuries. The term 'electric tool' used hereinafter refers to electric tools connected to the power grid (with mains cables) and to electric tools supplied by batteries (without mains cables).

When working on lacquer and plastic materials, toxic gases may form. Avoid inhaling these fumes. Make sure that the work area is well ventilated and that you allow the device to fully cool down following use. Never leave the device unsupervised while it is operating.

KEEP THESE INSTRUCTIONS FOR FUTURE REFERENCE.

Explanations of symbols used:

 See instructions for use	 Electrical risk
 Explosion risk	 Risk of death if the device is opened; live components and connections
 Fire risk	 Plug the device into a socket equipped with a protection fuse. Only use cables equipped with a ground conductor
 Burning hot surface	

To maintain the device in good condition, it is absolutely necessary to take note of the information plates and markings on the device, as well as safety recommendations related to use of the device (installation, starting up, control, maintenance, switching off) and the contents of this instruction manual, otherwise people could be placed in danger and the device itself could be damaged, as well as other installations. If the device is used in other countries, the relevant national regulations must be taken into consideration. In addition to the instructions contained in this manual, generally applicable measures related to accidents and safety must also be taken into consideration. If the information in these safety instructions is insufficient, contact the manufacturer at the address provided below.





Inspect the packaging and file a claim with the carrier if there is any damage. Before starting it up, check that there is no damage to the device. In the event of any doubt, consult a qualified electrician or contact the company GUILBERT EXPRESS.

 If there is any reason to assume that it is no longer possible to start up the device in complete safety, it must be switched off and placed out of reach, in order to avoid any unintentional starting up.

It can be assumed that it is no longer possible to start up the device safely in the following cases:

- there is visible damage to the device or the power cable;
- the device no longer works;
- the device has been stored in inappropriate conditions;
- the device has been seriously damaged during transport.

PRECAUTIONS

 The electrical power source must be suitable for the hot air type.
 To ensure the safety of work carried out on the site, installing a differential circuit breaker and a residual current breaker is highly recommend.
 Use of the electric welding hot air tool must be supervised and the electric welding hot air tool must be kept away from inflammable products. When the device is not being used, store it in a secure place, out of the reach of children.
 Keep the device in a dry place, in order to prevent it becoming wet or damp.



Work area: Keep your work area clean and tidy. Untidy and non-illuminated work areas can lead to accidents. Keep children and other people at a distance during use of the electric tool. Any distractions could cause you to lose control of the device. Only use the device for its intended purpose (see below).



Do not place your hands in contact with the hot air stream or hot parts, at the risk of burns. The power cable must not enter into contact with hot parts. Do not point the electric welding hot air tool at a person or animal when it is operating.



A fire may be started if the device is not used with care.
Caution: do not use the device near to inflammable materials. Do not continuously point the device at the same place. The heat may be conducted towards non-visible inflammable materials.



Do not work with the device in an explosive environment near to inflammable liquids, gases or dusts. Electric tools produce sparks that may ignite dust or fumes.

ELECTRICAL SAFETY



Before starting it up, check that the device's rated working voltage and the mains voltage match. If the device is transported directly from a cold environment to a hot environment, condensation may form. Allow time for the temperature to gradually balance out. Starting up the device in the presence of condensation is potentially lethal!



The device's power plug must match the mains power socket. The power plug must never be modified under any circumstances. Do not use adapters with devices that are not grounded. Non-modified power plugs and suitable mains power sockets reduce the risk of an electric discharge. Avoid bodily contact with surfaces that are grounded, such as pipes, radiators, cookers and refrigerators. There is an increased risk of electric discharge if your body is grounded. Keep the device away from adverse weather conditions and humidity. Ingress of water into an electric device increases the risk of an electric discharge. Do not use the cable to carry or hang up the device, or to remove the power plug from the mains power socket. Keep the cable away from heat, oil, sharp edges and moving/operating devices. Damaged or twisted cables increase the risk of an electric discharge. If you are working outdoors with an electric device, only use extension cords that are approved for outdoor use. Using an appropriate extension cord for outdoors reduces the risk of an electric discharge. If the power cable is damaged, it must be replaced by the manufacturer, by its after-sales service, or by a similarly qualified person, in order to avoid danger.

PERSONAL SAFETY

This device may only be used by adults who are authorised to do so. In no event may the device be used by persons with physical, mental or sensory impairments, or by persons lacking in experience and/or knowledge about its use, unless they are supervised by a competent person who is responsible for their safety or have received instructions for use of the device. Electric tools are dangerous if they are used by persons lacking experience. Keep unused electric tools out of the reach of children.

Always pay attention to what you are doing and work sensibly with all electric tools. Never use the device if you are tired or if you are under the influence of drugs, alcohol or medication.

A lapse of concentration when using the device can cause serious injuries. Avoid unintentional starting up of the device. Always check that the switch is in the 'OFF' position before starting up the device. If you are holding the device while it is plugged into the mains, it is imperative that you keep your finger on the switch in the OFF position in order to avoid any accidents. Look after your safety and the safety of others. Remain in a stable position while using the device. By doing so, you will be able to better control the device in any unexpected situations. Wear appropriate clothing and suitable personal protective equipment.

CAREFUL USE OF ELECTRIC TOOLS

Do not use an electric tool with a defective switch. An electric tool that can no longer be switched on or off is dangerous and must be repaired.

Disconnect the power plug from the mains power socket before making any adjustments to the device, changing accessories or storing the device. This precautionary measure prevents unintentional starting up of the device. Maintain the device with care. Check that moving parts of the device are fully functioning and are not jammed, and that no parts are broken or damaged, so as to ensure that the device's operation is unimpeded. Have any damaged parts repaired before starting up the device. Many accidents are caused by poorly maintained electric tools.

Use the electric tool, accessories, add-on tools, etc. in accordance with these instructions and as required by regulations for this type of device. Take into consideration the working conditions and the work to be carried out. The use of electric tools for purposes other than the intended applications can lead to dangerous situations. Switch off before cleaning! Use a mild cleaning product and a damp cloth. Never clean the electric welding hot air tool using large quantities of water!

SERVICE

Have your device repaired only by qualified personnel and only using original spare parts, in order to guarantee safe use of the device. The replacement of fuses and repairs must only be carried out by authorised personnel. Contact the company Guilbert Express.

INTENDED PURPOSE

This hot air device is designed to be used for all hot air applications specified in this instruction manual, conditional on observation of safety regulations and use of the accessories mentioned in these instructions.

Applications :

- Welding of plastics, thermoplastics and elastomer bitumen;
- Shrinking of heat-shrink tubing and packaging film;
- Heating to bend semi-finished thermoplastic materials;
- Drying of damp surfaces;
- Thawing of frozen water pipes;
- Removal of shellac and synthetic-resin paints;
- Activation and loosening of solvent-free adhesives and hot-melt adhesives;
- Industrial assembly work;
- All types of heating and drying processes;
- Activation and loosening of solvent-free adhesives and hot-melt adhesives;
- Shrinking and welding of packaging films and castings;
- Separation and fusing of synthetic yarns and fabrics;
- Sterilization of packaging materials;
- Removal of burrs from plastics injection-moulding machines and polishing of plastic surfaces.

The device is not suitable for use in an explosive atmosphere!

Contact with the hot nozzles can cause serious burns. For the assembly or changing of nozzles, allow the device to fully cool down or use a suitable tool. The nozzles must be securely and safely mounted on the device.

Hot nozzles can ignite objects or the base of the device. Only place hot nozzles on a suitable surface.

Unsuitable or damaged nozzles can cause trapped electric welding hot air tool and damage the device. Only use original equipment nozzles!

STARTING UP THE DEVICE

Check that there is no mechanical damage to the power cable and the power plug!

Check the mains voltage! The mains voltage must match the specifications on the information plate.



1. Press the ON/OFF switch to start up the device.



2. Set the potentiometer to the desired temperature.

SWITCHING OFF



The electric welding hot air tool features a delayed switching off function for cooling down. Do not set the temperature button to '0' after work.

Directly switch off the device by pressing the switch and putting it into the 'OFF' position. Allow a period of 5 minutes for the device to cool down and the ventilation to stop.

Do not think that the 'ON/OFF' switch is not working.

REPLACING THE NOZZLE

Check that there is no mechanical damage to the power cable and the power plug!

Check the mains voltage! The mains voltage must match the specifications on the information plate.



1. When the device has fully cooled down, use gloves, a Phillips screwdriver and a spanner, in order to unscrew the tightening nut located on the lower part of the nozzle.



2. In order to remove the nozzle, hold the nozzle with pliers and perform a rotating movement to loosen the lower part of the nozzle.



3. Next, pull the nozzle with the pliers to completely remove it from its housing.

ANALYSIS AND RESOLUTION OF MALFUNCTIONS

Malfunctions identified	Causes	Solutions	Prevention measures
The temperature is too high; impossible to lower it	Short circuit of the SCR (Silicon Controlled Rectifier) and malfunction of the temperature regulator	Change the SCR and temperature regulator	Make sure you leave the Hot air to cool down when you finish work
The temperature is unstable	Damaged potentiometer	Replace the potentiometer	
Suddenly cold	The device's temperature regulator is faulty	Change the temperature regulator/change the electrical resistor	Use the manufacturer's original spare parts
The motor stops following a spark	Damaged carbon brush	Change the damaged carbon brush	Regularly check the condition of your carbon brushes
The temperature suddenly drops	Damaged motor	Repair the motor	Protection against humidity and corrosion
Power failure	Faulty switch or broken power cable	Replace the switch or power cable	Avoid folding or pulling the device's power cable

MAINTENANCE, SERVICE AND REPAIR

Check that the power cable and the power plug are not damaged in order to avoid mechanical damage. Before carrying out any kind of repairs on the device, remove the power plug from the mains power socket! Always keep the device and the ventilation slots clean. Clean the filters with carbon brushes in the event of clogging. Only use suitable accessories.

The lifetime of the carbon brushes is approximately 1500 hours. The brushes may be replaced by any authorised workshop or any specialist company.

GENERAL SERVICING AND REPAIRS

- DO NOT MODIFY THE DEVICE
- After-sales service: This device is designed exclusively for professional applications and must only be used by users who have received appropriate training. For reasons of safety, repairs must only be performed by the manufacturer and distributors. The guarantee shall not apply in the event of non-compliance with this clause.

RECYCLING

-  Do not discard with household waste!
Have the unusable device collected by an environmentally friendly recycling service.

The company EXPRESS shall not be held liable for accidents caused to persons and property by incorrect use or use that is not specified in the manual. In the event of any disputes, the courts of Paris, France shall have sole jurisdiction. No other places of jurisdiction shall be accepted.

EU DECLARATION OF CONFORMITY

Guilbert Express, ZAE de Lamirault - 10 rue Henry Delbast - F - 77183 Croissy-Beaubourg

This document declares that the present product

Type of device: Hot air welder.

Name of device: Express 2020 or 2023

Conforms to the following European directives:

- European directive 2014/35/EU
- European directive 2014/30/EU

Conformity of this product with the regulations of directive 2014/35/EU is certified by compliance with the following standards:

- EN 60335-1:2012+A2:2019
- EN 62233:2008
- EN 60335-2-45:200+A2:2012

Conformity of this product with the regulations of directive 2014/30/EU is certified by compliance with the following standards:

- EN 55014-1 :2017
- EN 55014-2:2015
- EN 61000-3-3:2013
- EN 61000-3-2 :2014

The present declaration attests to conformity with the above-mentioned directives, but does not guarantee the stated technical characteristics. Follow the safety instructions indicated in the documents accompanying the product.

GUARANTEE

This device has a guarantee of 2 years as of the date of purchase (proof: invoice or delivery note). Damage to the device will either be repaired or the device will be exchanged. Heating elements are excluded from the present guarantee.

All subsequent claims are excluded, with the exception of legal regulations.

Any damage caused by natural wear, overuse or use that is not compliant is excluded from the guarantee.



The guarantee is also excluded in the case of devices that have been modified or transformed by the buyer or user.

The technical characteristics of the device are subject to modifications.

⚠ BELANGRIJK

Lees deze gebruiksaanwijzing aandachtig door om het apparaat te leren kennen. Bewaar deze gebruiksaanwijzing om ze later opnieuw te kunnen raadplegen.

TECHNISCHE KENMERKEN

Parameter	 
Spanning	110 V / 230 V
Frequentie	50/60 Hz
Vermogen	1600 W
Regelbare T°	20 - 600 °C
Luchtvolume	± 250 l/min

Luchtdruk	3000 Pa
Geluid	≤ 67 dBA
Gewicht	1,330 kg met voedingskabel
Afmetingen	Ø 90 mm x 335 mm, handgreep Ø 56 mm
Kabellengte	3 m
Certificaten	CE EMC / RoHS / LVD
Klasse	II (dubbele isolatie)

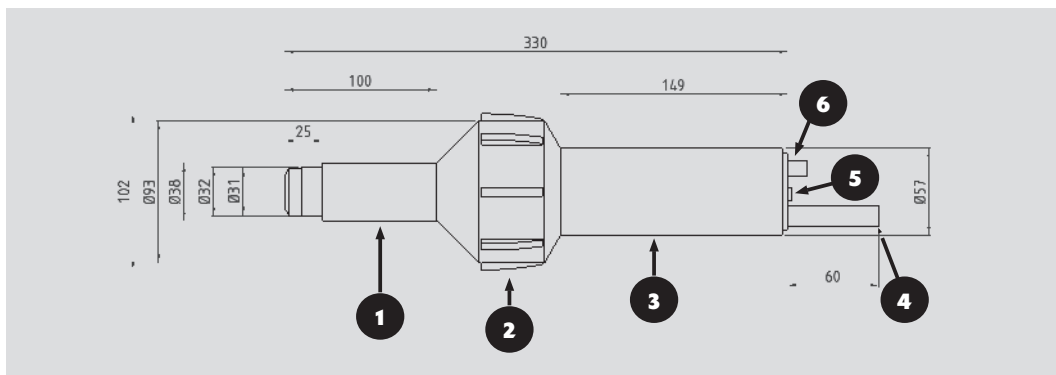

APPARAATONDERDELEN

- | | |
|----------------------------------|--|
| 1. Verwarmingselementbuis | 4. Voedingskabel |
| 2. Rubber houder | 5. ON/OFF-netschakelaar |
| 3. Handgreep | 6. Potentiometer voor temperatuurregeling |

ALGEMENE VOORZORGSMAATREGELEN BIJ HET GEBRUIK

Algemene veiligheidsvoorschriften

LET OP! Lees alle instructies. Het niet-opvolgen van de onderstaande instructies kan leiden tot elektrische schokken, brand en/of ernstige verwondingen. De hieronder gebruikte term 'elektrisch gereedschap' verwijst naar elektrisch gereedschap dat is aangesloten op het elektriciteitsnet (met netkabels), en naar elektrisch gereedschap op accu's (zonder netkabels).

Bij het behandelen van lakken en kunststoffen kunnen giftige gassen vrijkomen. Adem deze dampen niet in. Zorg voor een goede ventilatie in de zone waar wordt gewerkt, en laat het apparaat na gebruik volledig afkoelen. Laat het apparaat niet onbeheerd achter terwijl het is ingeschakeld.

BEWAAR DEZE GEBRUIKSAANWIJZING OP EEN VEILIGE PLAATS.

Verklaring van de gebruikte symbolen:

 Zie gebruiksaanwijzing	 Elektrisch risico
 Explosiegevaar	 Levensgevaar bij het openen van het apparaat, spanningvoerende onderdelen en aansluitingen
 Brandgevaar	 Sluit het apparaat aan op een contactdoos met een zekering. Gebruik alleen kabels met een aardingsgeleider
 Gloeiend heet oppervlak	

Om deze toestand te handhaven, is het absoluut noodzakelijk dat op het apparaat de typeplaatjes, opschriften en veiligheidsvoorschriften die relevant zijn voor het gebruik van het apparaat (transport, opslag, installatie, inbedrijfneming, bediening, onderhoud, buitenwerkingstelling) en de inhoud van deze veiligheidsvoorschriften worden nageleefd, omdat anders mensen gevaar kunnen lopen en het apparaat zelf en andere installaties beschadigd kunnen raken. Bij gebruik van het apparaat in andere landen moeten de relevante nationale voorschriften in acht worden genomen. Naast de voorschriften in deze gebruiksaanwijzing moet ook rekening worden gehouden met de algemeen geldende ongevallen- en veiligheidsvoorschriften. Mocht de informatie in deze veiligheidsvoorschriften niet toereikend zijn, neem dan contact op met de fabrikant op het onderstaande adres.





Onderzoek de verpakking en maak bij de vervoerder bezwaar tegen eventuele schade. Start het apparaat pas nadat u hebt gecontroleerd of het onbeschadigd is. Raadpleeg bij twijfel een gekwalificeerde electricien of neem contact op met GUILBERT EXPRESS.

 Als moet worden aangenomen dat een veilige inbedrijfneming niet meer mogelijk is, moet het apparaat buiten werking worden gesteld en buiten ieders bereik worden gehouden om een ongewilde inbedrijfneming te voorkomen.

Er is reden om aan te nemen dat een veilige inbedrijfneming niet meer mogelijk is:

- als er zichtbare schade is aan het apparaat of de uitgangsdraad,
- als het apparaat niet meer werkt,
- na opslag in ongeschikte omstandigheden,
- na ernstige transportschade.

VOORZORGSMAATREGELEN

 De stroombron moet geschikt zijn voor het type Elektrisch hetelucht pistool.
 Om te verzekeren dat er veilig op het werkterrein kan worden gewerkt, raden wij ten eerste aan om een differentieelschakelaar en een elektriciteitslekschakelaar te installeren.
 Het Elektrisch hetelucht pistool moet onder toezicht worden gebruikt en uit de buurt van ontvlambare producten worden gehouden. Bewaar het apparaat op een veilige plaats buiten het bereik van kinderen als het niet in gebruik is.
 Bewaar het op een droge plaats om te voorkomen dat het nat of vochtig wordt.



Werkplek: houd uw werkzone schoon en opgeruimd. Rommelige, onverlichte werkzones kunnen tot ongevallen leiden. Houd kinderen en andere mensen uit de buurt wanneer u het elektrische gereedschap gebruikt. Als u wordt afgeleid, kunt u de controle over het apparaat verliezen. Gebruik het apparaat alleen waarvoor het is bedoeld (zie hieronder).



Breng uw handen niet in contact met de heteluchtstraal of hete onderdelen, want dit kan brandwonden veroorzaken. De voedingskabel mag niet in contact komen met hete onderdelen. Richt het pistool niet op mensen of dieren wanneer het in werking is.



Er kan brand ontstaan als het apparaat niet zorgvuldig wordt gebruikt. Let op: gebruik apparaten niet in de buurt van ontvlambare materialen. Richt het apparaat niet voortdurend in dezelfde richting. De warmte kan naar niet-zichtbare ontvlambare materialen worden geleid.



Gebruik het apparaat niet in een explosieve omgeving in de buurt van ontvlambare vloeistoffen, gassen of stof. Elektrisch gereedschap geeft vonken af die stof of dampen kunnen doen ontbranden.

ELEKTRISCHE VEILIGHEID

 Controleer vóór de inwerkingstelling of de nominale bedrijfsspanning van het apparaat en de netspanning overeenkomen. Als het apparaat rechtstreeks van een koude omgeving naar een warme omgeving wordt getransporteerd, kan er condensatie optreden.

Wacht tot de temperatuur weer gelijk is. Het is levensgevaarlijk om het apparaat te starten als er condensatie optreedt!



De stekker van het apparaat moet overeenkomen met de netcontactdoos. De stekker mag in geen geval worden gewijzigd. Gebruik geen adapters voor apparaten die niet zijn geaard. Ongewijzigde stekkers en aangepaste netcontactdozen verkleinen het risico van elektrische schokken. Vermijd lichaamscontact met geaarde oppervlakken zoals leidingen, radiatoren, fornuizen en koelkasten. Er is een verhoogd risico van elektrische schokken als uw lichaam met de aarde is verbonden. Houd het apparaat uit de buurt van slechte weersomstandigheden en vocht. Als er water in een elektrisch apparaat komt, neemt het risico van elektrische schokken toe. Gebruik de kabel niet om het apparaat te dragen of op te hangen of om de stekker uit de netcontactdoos te trekken. Houd de kabel uit de buurt van hitte, olie, scherpe randen of bewegende apparaten. Beschadigde of getwiste kabels vergroten het risico van elektrische schokken. Als u buiten met een elektrisch apparaat werkt, mag u alleen verlengsnoeren gebruiken die zijn goedgekeurd voor gebruik in de buitenlucht. Door een verlengsnoer te gebruiken dat geschikt is voor gebruik in de buitenlucht, verkleint u het risico van elektrische schokken. Als de voedingskabel is beschadigd, moet de fabrikant, de onderhoudsdienst van de fabrikant of een soortgelijk gekwalificeerde persoon de kabel vervangen om gevaar te voorkomen.

VEILIGHEID VAN PERSONEN

Dit apparaat mag alleen door bevoegde volwassenen worden gebruikt. Het mag in geen geval worden gebruikt door personen met beperkte fysieke, zintuiglijke of mentale capaciteiten of personen die onervaren en/of niet op de hoogte zijn van het gebruik van het apparaat, tenzij ze onder toezicht staan van een persoon die bevoegd is om hun veiligheid te garanderen, of ze instructies voor het gebruik van het apparaat hebben ontvangen. Elektrisch gereedschap is gevaarlijk als het door onervaren personen wordt gebruikt. Houd ongebruikt elektrisch gereedschap buiten het bereik van kinderen.

Houd uw aandacht erbij en werk op een verstandige manier met elk elektrisch gereedschap. Gebruik het apparaat niet als u moe bent of onder invloed bent van drugs, alcohol of geneesmiddelen. Een moment van onoplettendheid bij het gebruik van het apparaat kan tot ernstige verwondingen leiden. Zorg ervoor dat het apparaat niet ongewild wordt gestart. Controleer altijd of de schakelaar in de stand 'OFF' staat voordat u het apparaat in bedrijf neemt. Als u het apparaat draagt terwijl het op het elektriciteitsnet is aangesloten, is het van essentieel belang dat u uw vinger op de schakelaar in de stand OFF houdt om ongevallen te voorkomen. Zorg voor uw eigen veiligheid en voor die van anderen. Bewaar uw evenwicht wanneer u het apparaat gebruikt. Zo kunt u het apparaat beter onder controle houden in onverwachte situaties. Draag geschikte kleding en aangepaste PBM's.

ZORGVULDIG GEBRUIK VAN ELEKTRISCH GEREEDSCHAP

Gebruik geen elektrisch gereedschap met een defecte schakelaar. Elektrisch gereedschap dat niet meer kan worden in- of uitgeschakeld, is gevaarlijk en moet worden gerepareerd.

Haal de stekker uit de netcontactdoos voordat u het apparaat afstelt, toebehoren vervangt of het apparaat opbergt. Deze voorzorgsmaatregel voorkomt dat het apparaat per ongeluk in bedrijf wordt genomen. Onderhoud het apparaat zorgvuldig. Controleer of de bewegende delen van het apparaat perfect werken en niet vastlopen, en of er geen onderdelen stuk of beschadigd zijn, zodat de werking van het apparaat niet wordt belemmerd. Laat beschadigde onderdelen repareren voordat u het apparaat in bedrijf neemt. Veel ongevallen worden veroorzaakt door slecht onderhouden elektrisch gereedschap.

Gebruik het elektrische gereedschap, de toebehoren, het aanbrenggereedschap, enz. in overeenstemming met deze instructies en volgens de voorschriften voor dit type apparaat. Houd rekening met de werkomstandigheden en het uit te voeren werk. Het gebruik van elektrisch gereedschap voor andere doeleinden dan waarvoor het is bedoeld, kan tot gevaarlijke situaties leiden.

Schakel het apparaat uit voordat u het reinigt! Gebruik een niet-agressief reinigingsmiddel en een vochtige doek. Reinig het pistool nooit met veel water!

REPARATIES

Om een veilige werking van het apparaat te garanderen, mag het alleen door gekwalificeerd personeel en met behulp van originele onderdelen worden gerepareerd. Zekeringen mogen alleen worden vervangen en reparaties mogen alleen worden uitgevoerd door bevoegd personeel. Neem contact op met Guilbert Express.

BEOOGD GEBRUIK

Dit heteluchtapparaat is bedoeld voor alle gespecificeerde heteluchttoepassingen, op voorwaarde dat de veiligheidsvoorschriften worden nageleefd en de in deze gebruiksaanwijzing vermelde toebehoren worden gebruikt.

Toepassingen :

- Lassen van kunststoffen, thermoplasten en elastomeerbitumen,
- Krimpen van krimpkousen en verpakkingsfolie,
- Verhitting om thermoplastische halfabrikaten te vervormen,
- Drogen van vochtige oppervlakken,
- Ontdooiing van bevroren waterleidingen,
- Verwijdering van schellak en verf op basis van kunstharz,
- Activering en oplossing van oplosmiddelvrije lijmen en smeltlijmen,
- Industriële toevoegingstechniek,

- Alle soorten verwarmings- en droogprocessen,
- Activering en oplossing van oplosmiddelvrije lijmen en smeltlijmen,
- Krimpen en lassen van verpakkingsfolie en gietstukken,
- Scheiding en smelting van synthetische garens en weefsels,
- Sterilisatie van verpakkingsmaterialen,
- Verwijdering van bramen na gebruik van een spuitgietmachine voor kunststoffen en polijsten van kunststof oppervlakken.

Het apparaat is niet geschikt voor gebruik in explosieve omgevingen!

Contact met de hete bekken kan tot ernstige brandwonden leiden. Om bekken te monteren of te vervangen, laat u het apparaat volledig afkoelen of gebruikt u een geschikt gereedschap. De bekken moeten stevig en veilig op het apparaat zijn bevestigd.

Hete bekken kunnen voorwerpen of de houder van het apparaat doen ontbranden. Plaats hete bekken alleen op een geschikte ondergrond.

Ongeschikte of beschadigde bekken kunnen ertoe leiden dat hete lucht wordt ingesloten en het apparaat beschadigd raakt. Gebruik alleen originele bekken!

INBEDRIJFNEMING VAN HET APPARAAT

Controleer of er geen mechanische schade is aan de voedingskabel en de netcontactdoos!

Controleer de netspanning! De netspanning moet voldoen aan de voorschriften op het typeplaatje.



1. Druk op de ON/OFF-schakelaar om het apparaat te starten.



2. Stel de potentiometer in op de gewenste temperatuur.

UITSCHAKELING



Het Elektrisch heteluchtpistool heeft een functie voor vertraagde uitschakeling om af te koelen. Zet de temperatuurknop na het werk niet op '0'.

Schakel het apparaat direct uit door op de schakelaar te drukken en deze in de stand 'OFF' te zetten. Het duurt 5 minuten voordat het apparaat is afgekoeld en de ventilatie is uitgeschakeld.

Denk niet dat de 'ON/OFF'-schakelaar niet werkt.

DE BEK VERVANGEN

Controleer of er geen mechanische schade is aan de voedingskabel en de netcontactdoos!

Controleer de netspanning! De netspanning moet voldoen aan de voorschriften op het typeplaatje.



1. Als het apparaat volledig is afgekoeld, trekt u handschoenen aan en gebruikt u een kruiskopschroevendraaier en een moersleutel om de moer aan de onderkant van de bek los te draaien.



- 2.** Om de bek te verwijderen, houdt u deze vast met een tang en maakt u het onderste deel van de bek los door te draaien.



- 3.** Gebruik vervolgens de tang om de bek volledig uit de opening te verwijderen.

STORINGEN ANALYSEREN EN VERHELPEN

Vastgestelde storingen	Oorzaken	Verhelpingsmethoden	Preventie-maatregelen
De temperatuur is te hoog en kan niet worden verlaagd	Kortsluiting van de SCR en storing van de temperatuurregelaar	Vervanging van de SCR en de temperatuurregelaar	Laat het pistool ten slotte afkoelen
De temperatuur is niet stabiel	Beschadigde potentio-meter	Vervang de potentio-meter	
Plotselinge koude	Defecte temperatuurregelaar van het apparaat	Vervang de temperatuurregelaar / vervang de elektrische verwarming	Gebruik onderdelen van de oorspronkelijke fabrikant
De motor is afgeslagen vanwege een vonk	Beschadigde koolborstel	Vervang de beschadigde koolborstel	Controleer regelmatig de staat van uw koolborstels
De temperatuur daalt sterk	Beschadigde motor	Repareer de motor	Bescherming tegen vocht en corrosie
Stroomuitval	Defecte schakelaar of kapotte voedingskabel	Vervang de schakelaar of de voedingskabel	Zorg ervoor dat u de voedingskabel van het apparaat niet plooit of dat u niet aan de kabel trekt

ONDERHOUD EN REPARATIES

Controleer of de voedingskabel en de netcontactdoos niet zijn beschadigd, om mechanische schade te voorkomen.

Trek de stekker uit de netcontactdoos voordat u reparaties aan het apparaat uitvoert!

Houd het apparaat en de ventilatiefilters altijd schoon. Reinig de filters met koolborstels als ze verstopt zijn.

Gebruik alleen geschikte toebehoren.

De koolborstels gaan ongeveer 1500 uur mee. De borstels kunnen door elke erkende werkplaats of elk gespecialiseerd bedrijf worden vervangen.

ALGEMENE REVISIE EN REPARATIES

- BRENG GEEN WIJZIGINGEN AAN HET APPARAAT AAN.
- ONDERHOUDSDIENST: de apparaten zijn uitsluitend bestemd voor professioneel gebruik en mogen alleen worden gebruikt door hiervoor opgeleide gebruikers. Reparaties mogen om veiligheidsredenen alleen worden uitgevoerd door de fabrikant en de distributeurs. Als deze clausule niet wordt nageleefd, vervalt de garantie.

RECYCLING



Geef het apparaat niet mee met het huisvuil!

Laat het onbruikbare apparaat ophalen door een milieuvriendelijk recyclingbedrijf.

EXPRESS kan niet aansprakelijk worden gesteld voor ongevallen met personen en goederen die het gevolg zijn van onjuist gebruik of gebruik dat niet specifiek in de gebruiksaanwijzing is vermeld. Bij geschillen zijn uitsluitend de rechtbanken van Parijs, Frankrijk, bevoegd. Andere rechtsgebieden worden niet geaccepteerd.

EU-CONFORMITEITSVERKLARING

Guilbert Express, ZAE de Lamirault - 10 rue Henry Delbast - F - 77183 Croissy-Beaubourg

In dit document wordt verklaard dat dit product

Type apparaat: heteluchtasmachine

Naam van het apparaat: Express 2020 of 2023

Voldoet aan de volgende Europese richtlijnen:

- Europese Richtlijn 2014/35/EU
- Europese Richtlijn 2014/30/EU

De overeenstemming van dit product met de voorschriften van richtlijn 2014/35/EU is gecertificeerd door de naleving van de volgende normen:

- EN 60335-1:2012+A2:2019
- EN 62233:2008
- EN 60335-2-45:200+A2:2012

De overeenstemming van dit product met de voorschriften van richtlijn 2014/30/EU is gecertificeerd door de naleving van de volgende normen:

- EN 55014-1 :2017
- EN 55014-2:2015
- EN 61000-3-3:2013
- EN 61000-3-2 :2014

Deze verklaring bevestigt de overeenstemming met de bovenstaande richtlijnen, maar biedt geen garantie voor de vermelde technische kenmerken. Volg de veiligheidsinstructies in de documenten die bij het product worden geleverd.

GARANTIE

Dit apparaat heeft een garantie van 2 jaar vanaf de aankoopdatum (bewijs: factuur of afleveringsbon). Schade aan het apparaat moet worden gerepareerd of het apparaat moet worden vervangen. Verwarmingselementen vallen niet onder deze garantie.

Alle latere claims zijn uitgesloten, met uitzondering van de wettelijke voorschriften.

Schade die het gevolg is van natuurlijke slijtage, overmatig gebruik of onjuist gebruik, valt niet onder de garantie.



Ook apparaten die door de koper of gebruiker zijn gewijzigd of omgebouwd, vallen niet onder de garantie.

Onder voorbehoud van technische wijzigingen.

⚠ WAŻNE

Przeczytaj uważnie niniejszą instrukcję obsługi, aby zapoznać się z urządzeniem. Zachowaj instrukcję do późniejszego wglądu.

OPIS TECHNICZNY

Parametr	 
Napięcie	110 V / 230 V
Częstotliwość	50/60 Hz
Moc	1600 W
Regulacja temperatury	20 - 600 °C
Objętość powietrza	± 250 l/min

Ciśnienie powietrza	3000 Pa
Natężenie hałasu	≤ 67 dBA
Masa	1,330 kg z przewodem zasilającym
Wymiary	Ø 90 mm x 335 mm, uchwyt Ø 56 mm
Długość przewodu	3 m
Certyfikaty	CE EMC / RoHS / LVD
Klasa	II (podwójna izolacja)

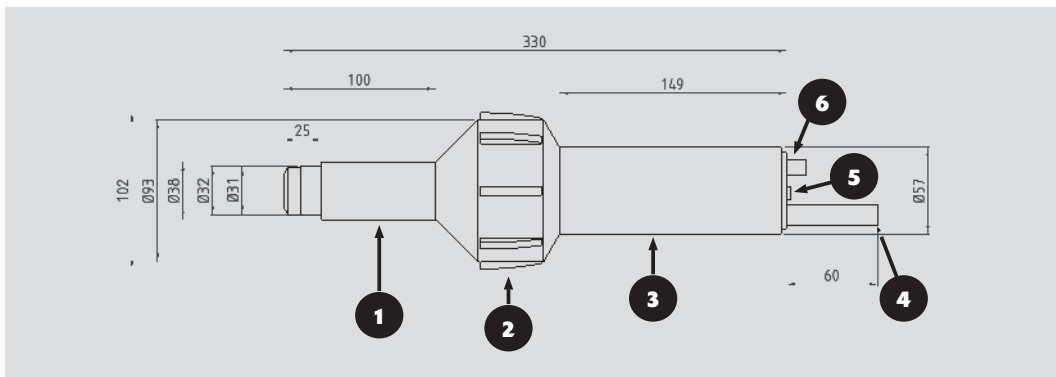

ÉLEMENTY URZĄDZENIA

- | | |
|------------------------------------|--|
| 1. Dysza gorącego powietrza | 4. Przewód zasilania elektrycznego |
| 2. Podpórka gumowa | 5. Wyłącznik sieciowy ON/OFF |
| 3. Uchwyt | 6. Potencjometr regulacji temperatury |

OGÓLNE ŚRODKI OSTROŻNOŚCI DOTYCZĄCE UŻYTKOWANIA

Ogólne zasady bezpieczeństwa



UWAGA! Przeczytaj wszystkie instrukcje. Niezastosowanie się do poniższych instrukcji może spowodować porażenie prądem, pożar i/lub poważne obrażenia. Użyte poniżej określenie „elektronarzędzie” odnosi się do elektronarzędzi podłączonych do sieci elektrycznej (przewodami sieciowymi) oraz elektronarzędzi zasilanych akumulatorami (bez przewodów sieciowych).

Podczas obróbki lakierów i tworzyw sztucznych mogą wydzielać się toksyczne gazy. Unikaj wdychania tych oparów. Dbaj o dobrą wentylację strefy pracy i pozostawiaj urządzenie do całkowitego ostygnięcia po użyciu. Nie pozostawiaj włączonego urządzenia bez nadzoru.

ZACHOWAJ NINIEJSZĄ INSTRUKCJĘ.

Wyjaśnienia zastosowanych symboli:

	Patrz instrukcja Obsługi
	Zagrożenie wybuchem
	Zagrożenie pożarem
	Uwaga, gorący element, ryzyko poparzenia

	Zagrożenie elektryczne
	Zagrożenie życia podczas otwierania urządzenia, elementy i połączenia są pod napięciem
	Podłączaj urządzenie do gniazdka wyposażonego w bezpiecznik. Używaj wyłącznie przewodów z uziemieniem

Dla zachowania tego stanu bezwzględnie przestrzegaj informacji na odpowiednich tabliczkach znamionowych i napisów na urządzeniu oraz zasad bezpieczeństwa użytkowania urządzenia (transport, składowanie, montaż, uruchomienie, kontrola, konserwacja, wycofanie z eksploatacji) oraz zawartości niniejszych zasad bezpieczeństwa, w przeciwnym razie może dojść do zagrożenia osób i uszkodzenia samego urządzenia oraz innych instalacji. Używając urządzenia w innych krajach, uwzględnij odpowiednie przepisy krajowe. Oprócz zasad w niniejszej instrukcji obsługi uwzględnij również powszechnie obowiązujące przepisy dotyczące wypadków i bezpieczeństwa. Jeżeli informacje zawarte w niniejszej instrukcji bezpieczeństwa nie są wystarczające, skontaktuj się z producentem pod adresem podanym poniżej.

Sprawdź opakowanie i złóż reklamację u przewoźnika w przypadku uszkodzeń. Sprawdź urządzenie przed włączeniem, aby upewnić się czy nie jest ono uszkodzone. W razie wątpliwości skonsultuj się z wykwalifikowanym elektrykiem lub skontaktuj się z firmą GUILBERT EXPRESS.

 Jeśli przypuszczasz, że bezpieczne uruchomienie nie jest już możliwe, wyłącz urządzenie z eksploatacji i umieść poza zasięgiem, aby zapobiec niepożądanemu uruchomieniu.

Można przypuszczać, że bezpieczne uruchomienie nie jest już możliwe:

- jeśli urządzenie lub przewód ma widoczne uszkodzenia,
- jeśli urządzenie już nie działa,
- kiedy urządzenie było przechowywane w niewłaściwych warunkach,
- kiedy urządzenie zostało poważnie uszkodzone podczas transportu.

ŚRODKI OSTROŻNOŚCI

 Źródło energii energia elektrycznej musi być zgodne z typem pistoletu na gorące powietrze.

 W celu zapewnienia bezpiecznych warunków pracy zdecydowanie zaleca się zainstalowanie wyłącznika różnicowoprądowego.



Używanie pistoletu na gorące powietrze musi być nadzorowane, a pistolet musi znajdować się z dala od łatwopalnych produktów. Gdy urządzenie nie jest używane, przechowuj je w bezpiecznym miejscu, poza zasięgiem dzieci.



Przechowuj w suchym miejscu, aby zapobiec zamoczeniu lub zawilgoceniu.



Stanowisko pracy: Utrzymuj miejsce pracy w czystości i porządku. Nieporządek w nieoświetlonych strefach pracy może doprowadzić do wypadku. Podczas stosowania urządzenia trzymaj dzieci i osoby postronne z dala. Odwrócenie uwagi może spowodować utratę kontroli nad urządzeniem. Używaj urządzenia wyłącznie zgodnie z jego przeznaczeniem (patrz poniżej).



Nie kładź rąk w strumieniu gorącego powietrza i na gorących częściach, możesz się poparzyć. Przewód zasilający nie może dotykać gorących części. Nie kieruj działającego pistoletu w kierunku człowieka lub zwierzęcia.



Niestaranne obchodzenie się z urządzeniem może doprowadzić do pożaru. Uwaga, nie stosuj urządzenia w pobliżu materiałów palnych. Nie kieruj urządzenia stale na jedno miejsce. Ciepło może być przewodzone do niewidocznych materiałów łatwopalnych.



Nie używaj urządzenia w środowisku zagrożonym wybuchem w pobliżu łatwopalnych cieczy, gazów lub pyłów. Elektronarzędzia wytwarzają iskry, które mogą zapalić pył lub opary.

BEZPIECZEŃSTWO ELEKTRYCZNE



Przed uruchomieniem sprawdź, czy znamionowe napięcie robocze urządzenia i napięcie sieciowe są zgodne. Przy przenoszeniu urządzenia bezpośrednio z zimnego otoczenia do ciepłego, może wystąpić kondensacja.

Poczekaj, aż nastąpi wyrównanie temperatury. Uruchamianie urządzenia przy obecności kondensacji jest śmiertelnie niebezpieczne!



Wtyczka elektryczna urządzenia musi odpowiadać gniazdu sieciowemu. Gniazdka elektrycznego nie wolno w żaden sposób modyfikować. Nie używaj adapterów z nieuziemiającymi urządzeniami. Niemodyfikowane gniazdzka elektryczne i odpowiednie gniazda sieciowe zmniejszają ryzyko porażenia prądem. Unikaj kontaktu ciała z uziemionymi powierzchniami, takimi jak rury, grzejniki, piece i lodówki. Istnieje zwiększone ryzyko porażenia prądem, jeśli ciało użytkownika jest uziemione. Chroń urządzenie przed zmiennymi warunkami atmosferycznymi i wilgocią. Przedostanie się wody do urządzenia elektrycznego zwiększa ryzyko porażenia prądem. Nie używaj przewodu do przenoszenia lub zawieszania urządzenia ani do wyjmowania wtyczki elektrycznej z gniazdka sieciowego. Trzymaj przewód z dala od źródeł ciepła, oleju, ostrych krawędzi lub ruchomych urządzeń. Uszkodzone lub skręcone przewody zwiększają ryzyko porażenia prądem. Przy pracy z urządzeniem elektrycznym na zewnątrz, używaj wyłącznie przedłużaczy zatwierdzonych do użytku na zewnątrz. Używanie przedłużacza odpowiedniego do użytku na zewnątrz zmniejsza ryzyko porażenia prądem. Jeśli przewód zasilający jest uszkodzony, musi zostać wymieniony przez producenta, jego serwis posprzedażny lub podobnie wykwalifikowaną osobę, aby uniknąć niebezpieczeństwa.

BEZPIECZEŃSTWO LUDZI

Urządzenie może być używane tylko przez upoważnione osoby dorosłe. W żadnym wypadku nie może być używane przez osoby o ograniczonych zdolnościach fizycznych, sensorycznych lub umysłowych lub niedoświadczonych i/lub nieświadomych jego użytkowania, chyba że są one nadzorowane przez osobę kompetentną w zakresie ich bezpieczeństwa lub otrzymały instrukcje użytkowania urządzenia. Elektronarzędzia są niebezpieczne, jeśli są używane przez osoby niedoświadczone.

Nie używane elektronarzędzia należy przechowywać poza zasięgiem dzieci.

Skup się na wykonywanej pracy i rozsądnie używaj każdego elektronarzędzia. Nie używaj urządzenia, jeśli jesteś zmęczony lub pod wpływem narkotyków, alkoholu lub leków. Chwila nieuwagi podczas obsługi urządzenia może spowodować poważne obrażenia. Zapobiegaj przypadkowemu uruchomieniu. Przed uruchomieniem urządzenia zawsze sprawdzaj, czy wyłącznik znajduje się w pozycji „OFF”. Jeśli przenosisz urządzenie podłączone do sieci, koniecznie trzymaj palec na wyłączniku w pozycji OFF, aby uniknąć wypadku. Dbaj o bezpieczeństwo swoje i innych. Zachowaj równowagę podczas korzystania z urządzenia. W ten sposób możesz lepiej kontrolować urządzenie w każdej nieoczekiwanej sytuacji. Noś odpowiednią odzież i odpowiednie środki ochrony indywidualnej.

OSTROŻNE UŻYWANIE ELEKTRONARZĘDZI

Nie używaj elektronarzędzia z uszkodzonym wyłącznikiem. Elektronarzędzie, którego nie można włączyć lub wyłączyć, jest niebezpieczne i musi zostać naprawione.

Wyjmij wtyczkę przewodu zasilającego z gniazdka przed przystąpieniem do regulacji urządzenia, wymiany akcesoriów lub przechowywaniem urządzenia. Ten środek ostrożności zapobiega niezamierzonemu uruchomieniu urządzenia. Starannie konserwuj urządzenie. Sprawdź, czy ruchome części urządzenia działają bez zarzutu i nie zacinają się, czy żadna część nie jest pęknięta lub uszkodzona, bo może to negatywnie wpływać na działanie urządzenia. Przed uruchomieniem urządzenia zleć naprawę uszkodzonych części. Wiele wypadków jest spowodowanych przez źle konserwowane elektronarzędzia.

Używaj elektronarzędzia, akcesoriów i narzędzi itp. zgodnie z niniejszą instrukcją i zgodnie z zaleceniami dla tego typu urządzeń. Weź pod uwagę warunki pracy i pracę do wykonania. Używanie elektronarzędzi do celów innych niż zamierzone może prowadzić do niebezpiecznych sytuacji.

Wyłącz przed czyszczeniem! Używaj nieagresywnego środka czyszczącego i miękkiej ściereczki. Nigdy nie czyść pistoletu dużą ilością wody!

SERWIS

Zlecaj naprawę urządzenia wyłącznie wykwalifikowanemu personelowi i tylko z użyciem oryginalnych części, aby zagwarantować bezpieczne użytkowanie urządzenia. Wymiana i naprawa bezpiecznika powinna być przeprowadzana wyłącznie przez upoważniony personel. Skontaktuj się z firmą Guilbert Express.

PRZEZNACZENIE

Pistolet na gorące powietrze jest przeznaczony do wszystkich określonych zastosowań gorącego powietrza, z zastrzeżeniem przestrzegania przepisów bezpieczeństwa i korzystania z akcesoriów wymienionych w niniejszej instrukcji obsługi.

Zastosowania:

- Spawanie tworzyw termoplastycznych i bitumów elastomerowych,
- Obkurczanie rur termokurczliwych i folii opakowaniowych,

- Podgrzewanie w celu odkształcenia półproduktów z tworzyw termoplastycznych,
- Suszenie wilgotnych powierzchni,
- Rozmrażanie zamrożonych rur wodociągowych,
- Usuwanie szelaków i farb na bazie sztucznych żywic,
- Aktywacja i rozpuszczanie klejów i klejów termotopliwych bez rozpuszczalników,
- Wszelkiego rodzaju procesy ogrzewania i suszenia,
- Aktywacja i rozpuszczanie klejów i klejów termotopliwych bez rozpuszczalników,
- Obkurczanie i zgrzewanie arkuszy opakowaniowych i wyprasek,
- Rozdzielanie i łączenie syntetycznych nici i tkanin,
- Sterylizacja materiałów opakowaniowych,
- Usuwanie zadziorów powstałych na wtryskarce do tworzyw sztucznych i polerowanie powierzchni z tworzyw sztucznych.

Urządzenie nie nadaje się do użytku w atmosferze zagrożonej wybuchem!

Kontakt z gorącymi dyszami może prowadzić do poważnych oparzeń. Podczas montażu lub wymiany dysz pozostaw urządzenie do całkowitego ostygnięcia lub użyj odpowiedniego narzędzia. Dysze muszą być mocno i pewnie zamocowane na urządzeniu.

Gorące dysze mogą spowodować zapalenie przedmiotów lub podstawy urządzenia. Ustawiaj gorące dysze tylko na odpowiednim podłożu.

Nieodpowiednie lub uszkodzone dysze mogą prowadzić do uwięzienia gorącego powietrza i uszkodzenia urządzenia. Używaj tylko oryginalnych dysz!

URUCHAMIANIE URZĄDZENIA

Sprawdź przewód zasilający i wtyczkę sieciową pod kątem uszkodzeń mechanicznych!

Sprawdź napięcie sieciowe! Napięcie sieciowe musi być zgodne ze specyfikacją na tabliczce znamionowej.



1. Naciśnij wyłącznik ON/OFF, aby uruchomić urządzenie.



2. Ustaw potencjometr na wybranej temperaturze.

WYŁĄCZANIE



Pistolet na gorące powietrze ma funkcję opóźnionego wyłączenia w celu chłodzenia. Nie ustawiaj pokrętła temperatury na „0” po zakończeniu pracy.

Wyłącz urządzenie bezpośrednio, naciskając wyłącznik i ustawiając go w pozycji „OFF”. Odczekaj 5 minut, aż urządzenie ostygnie i wyłącz się wentylacja.

Nie myśl, że wyłącznik „ON / OFF” nie działa.

WYMIANA DYSZY

Sprawdź przewód zasilający i wtyczkę sieciową pod kątem uszkodzeń mechanicznych!

Sprawdź napięcie sieciowe! Napięcie sieciowe musi być zgodne ze specyfikacją na tabliczce znamionowej.



1. Gdy urządzenie całkowicie ostygnie, przygotuj rękawicę, śrubokręt krzyżakowy i klucz płaski, aby odkręcić nakrętkę mocującą znajdującą się na dole dyszy.



2. W celu wyjęcia dyszy przytrzymaj dyszę szczypcami i wykonaj ruch obrotowy, aby rozluźnić dolną część dyszy.



3. Następnie pociągnij dyszę szczypcami, aby całkowicie ją wyjąć.

ANALIZA I USUWANIE USTEREK

Stwierdzone usterki	Przyczyny	Sposób usuwania	Środki zaradcze
Temperatura jest zbyt wysoka, nie można jej obniżyć	Zwarcie w tyrystorze SCR i nieprawidłowe działanie regulatora temperatury	Wymiana tyrystora SCR i regulatora temperatury	Zakończ upewniając się, że pistolet ostygnie
Temperatura nie jest stabilna	Uszkodzony potencjometr	Wymiana potencjometra	
Nagle zimno	Awaria regulatora temperatury urządzenia	Wymiana regulatora temperatury/wymiana rezystora	Używaj oryginalnych części zamiennych producenta
Silnik wyłączył się z powodu iskry	Uszkodzona szczotka węglowa	Wymiana uszkodzonej szczotki węglowej	Regularnie sprawdzaj stan szczotek węglowych
Temperatura gwałtownie spada	Uszkodzony silnik	Naprawa silnika	Chroń przed wilgocią i korozją
Przerwa w dostawie prądu	Awaria przełącznika lub przerwany przewód zasilający	Wymiana przełącznika lub przewodu zasilającego	Unikaj zginania lub ciągnięcia przewodu zasilającego urządzenia

KONSERWACJA, SERWIS I NAPRAWA

Sprawdź, czy przewód zasilający i wtyczka nie są uszkodzone, aby uniknąć uszkodzeń mechanicznych.

Przed przystąpieniem do jakichkolwiek napraw urządzenia wyjmij wtyczkę z gniazdka sieciowego!

Zawsze utrzymuj w czystości urządzenie i filtry wentylacyjne. Wyczyść filtry mające dostęp do szczotek węglowych. Używaj tylko dostosowanych akcesoriów.

Żywotność szczotek węglowych wynosi około 1500 godzin. Szczotki mogą być wymieniane przez każdy autoryzowany warsztat lub specjalistyczną firmę.

PRZEGLĄD GENERALNY I NAPRAWY

• NIE MODYFIKOWAĆ URZĄDZENIA.

• Serwis pogwarancyjny: Urządzenia są przeznaczone wyłącznie do zastosowań profesjonalnych i mogą być używane wyłącznie przez przeszkolonych użytkowników. Ze względów bezpieczeństwa naprawy powinny być przeprowadzane wyłącznie przez producenta i dystrybutorów. W przypadku nieprzestrzegania tej klauzuli gwarancja traci ważność.

RECYKLING



Nie wyrzucaj razem z odpadami domowymi!

Niesprawne urządzenie oddaj do przyjaznego dla środowiska punktu recyklingu.

Firma EXPRESS nie ponosi odpowiedzialności za wypadki na osobie i mieniu spowodowane niewłaściwym użytkowaniem lub użytkowaniem nieprzewidzianym wyraźnie w instrukcji. Ewentualne spory podlegają wyłącznej jurysdykcji sądu w Paryżu we Francji. Żadna inna jurysdykcja nie jest akceptowana.

DEKLARACJA ZGODNOŚCI UE

Guilbert Express, ZAE de Lamirault - 10 rue Henry Delbast - F - 77183 Croissy-Beaubourg

Niniejszy dokument deklaruje, że ten produkt

Typ urządzenia: Pistolet na gorące powietrze

Nazwa urządzenia: Express 2020 lub 2023

Zgodny z następującymi dyrektywami europejskimi:

• Dyrektywa europejska 2014/35/EU

• Dyrektywa europejska 2014/30/EU

Zgodność tego produktu z przepisami dyrektywy 2014/35/UE potwierdzona jest zgodnością z następującymi normami:

• EN 60335-1:2012+A2:2019

• EN 62233:2008

• EN 60335-2-45:200+A2:2012

Zgodność tego produktu z przepisami dyrektywy 2014/30/UE potwierdzona jest zgodnością z następującymi normami:

• EN 55014-1:2017

• EN 55014-2:2015

• EN 61000-3-3:2013

• EN 61000-3-2:2014

Niniejsza deklaracja poświadcza zgodność z powyższymi dyrektywami, ale nie gwarantuje wymienionych właściwości technicznych. Przestrzegaj instrukcji bezpieczeństwa podanych w dokumentach dołączonych do produktu.

GWARANCJA

Urządzenie objęte jest 2-letnią gwarancją biegnącą od daty zakupu (dowód: faktura lub dowód dostawy). Uszkodzenia urządzenia zostaną naprawione lub urządzenie zostanie wymienione. Elementy grzejne są wyłączone z niniejszej gwarancji.

Wszelkie dalsze roszczenia są wykluczone, z wyjątkiem przepisów prawa.

Wszelkie uszkodzenia wynikające z naturalnego użytkowania, nadmiernego użytkowania lub niewłaściwego użytkowania są wyłączone z gwarancji.

Gwarancja nie obejmuje również urządzeń, które zostały zmodyfikowane lub przekształcone przez nabywcę lub użytkownika.

Z zastrzeżeniem zmian technicznych.



Guilbert Express
ZAE de Lamirault
10 rue Henry Delbast
F - 77183 Croissy-Beaubourg
www.express.fr - info@express.fr